

ВИДЕОДОМОФОН

KVM-524 Инструкция по установке и эксплуатации

Четкая и светлая картинка при низкой освещенности

- 4-дюймовый плоский монитор
- 4-х проводная линия
- Простота установки
- Камера небольшого размера
- Широкий угол обзора (120°)
- Произвольное напряжение от 90 до 250

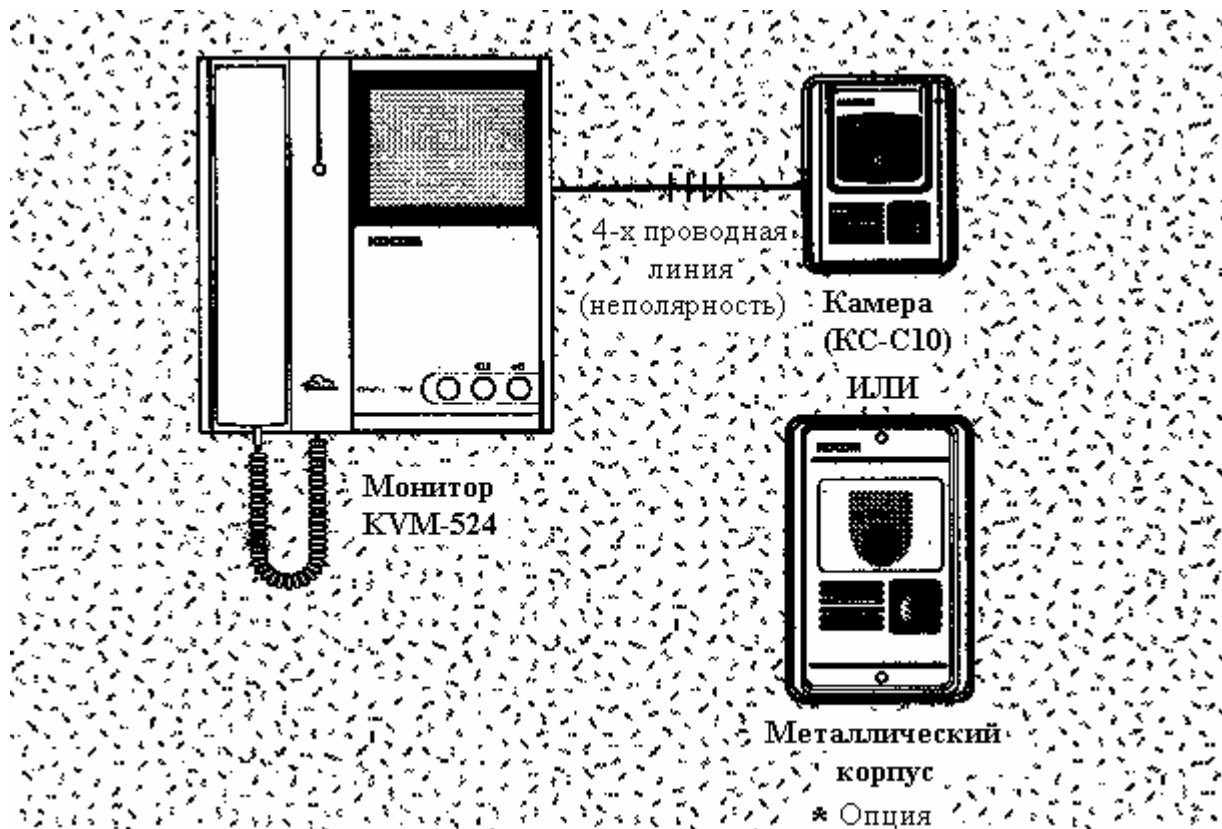

Содержание

Содержание	2
Названия элементов изделия	3
Монитор KVM-524.....	3
Камера КС-С10.....	3
Как работает устройство (инструкция по эксплуатации)	4
Получение изображения посетителя и разговор с ним.....	4
Вывод изображения с камеры на монитор – Вам необязательно поднимать трубку.....	5
Наблюдение за посетителем.....	5
Автоматическое открывание двери (вне зависимости от положения трубки).....	5
Схема установки видеодомофона	6
Установка монитора	7
Стандартная высота установки монитора.....	7
Установка дверной камеры	8
Установка дверной камеры КС-С10 на поверхности.....	8
Камера КС-С10, (металлическая оправа – опция).....	9
Меры предосторожности при работе	10
Меры предосторожности при установке	11
Компоненты	12
Технические характеристики	13
Гарантия	14
Гарантийный талон	14

▪ **Монитор KVM-524**

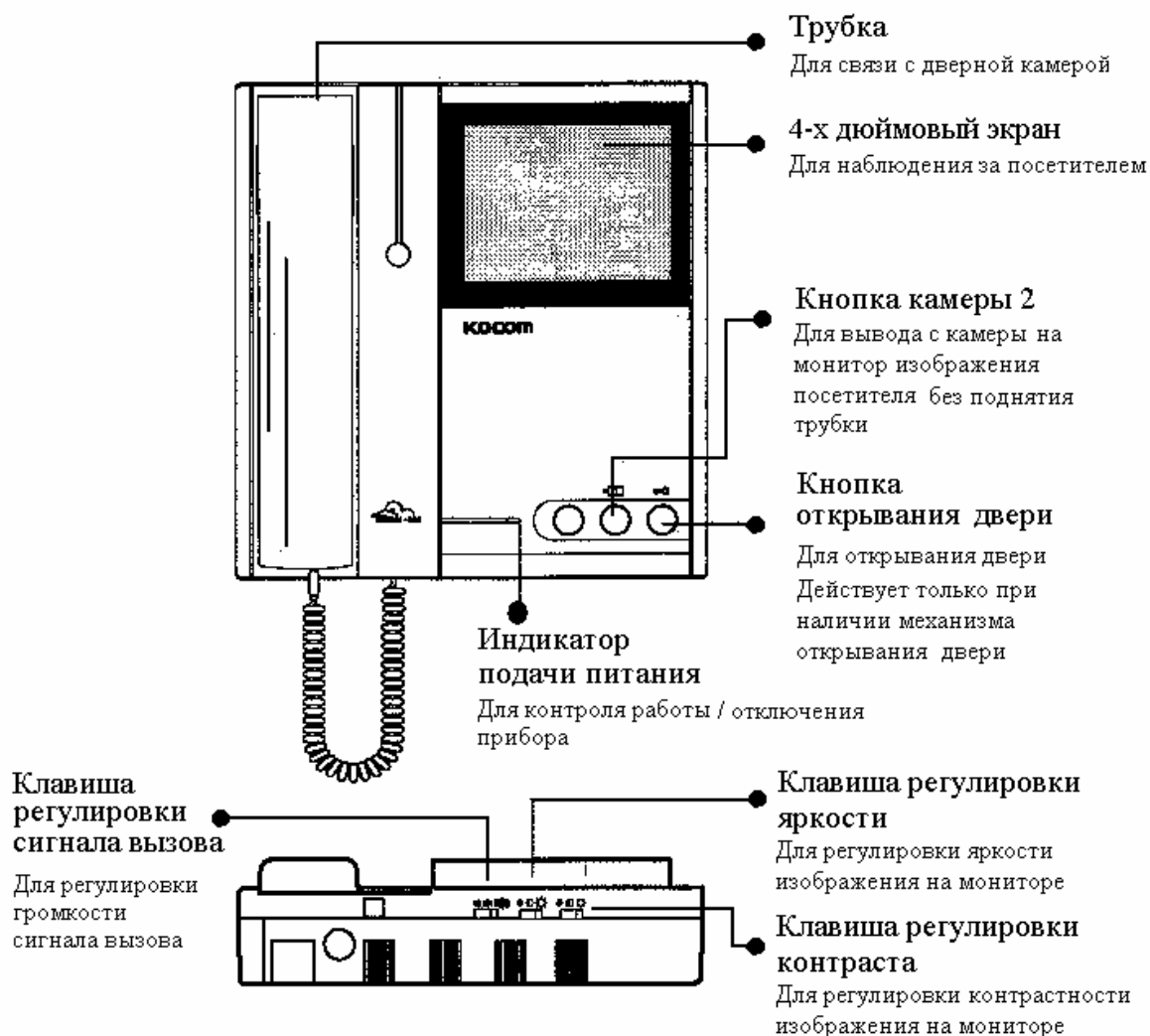

▪ **Камера KC-C10**

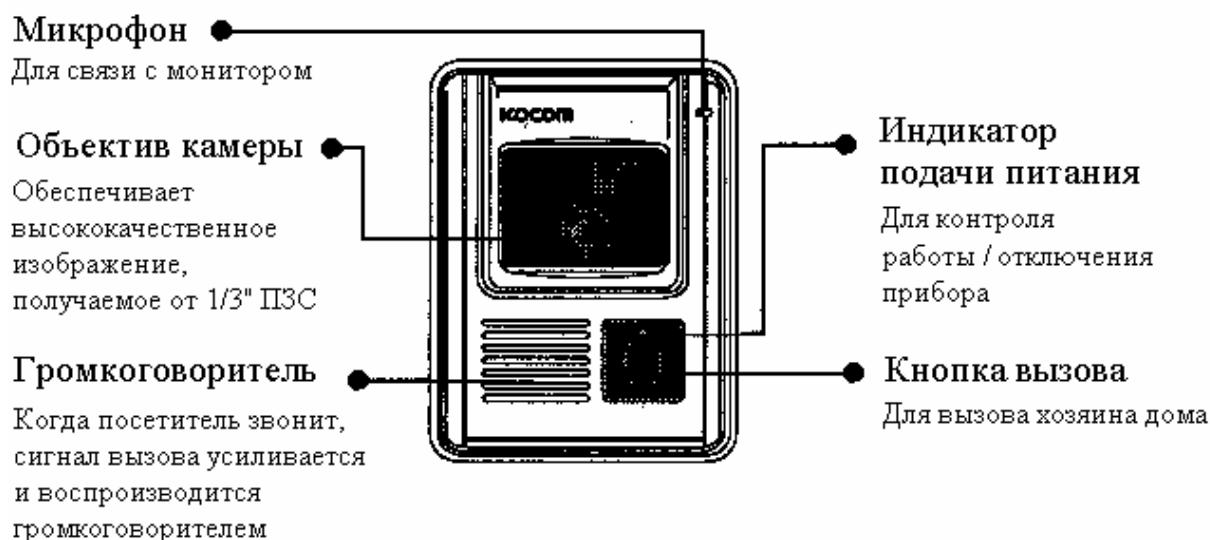

▪ Получение изображения посетителя и разговор с ним



Когда посетитель нажимает кнопку вызова дверной камеры.

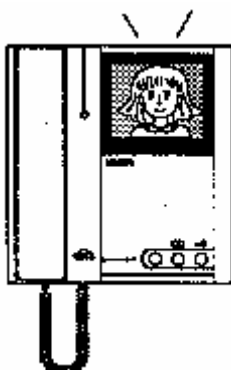

1. На мониторе звучит сигнал вызова, монитор включается и на нем автоматически появляется изображение посетителя.

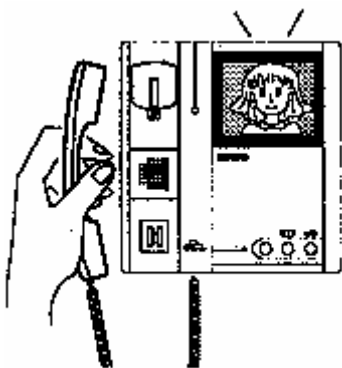

2. Снимите телефонную трубку и удостоверьтесь в личности посетителя. После этого поговорите с посетителем и, если Вы не повесите трубку раньше, через 30 секунд монитор отключится автоматически.

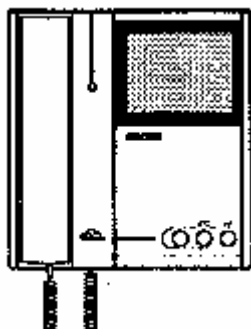

3. После того, как разговор закончен, повесьте трубку. Однако, если разговор продолжается более 3-х минут, монитор отключается автоматически. Если Вы хотите продолжить разговор, нажмите кнопку камеры 1 или камеры 2 еще раз.

- **Вывод изображения с камеры на монитор – Вам необязательно поднимать трубку**

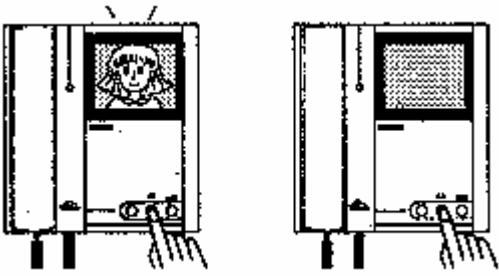

1. Нажмите кнопку камеры, монитор автоматически включится. Теперь Вы сможете наблюдать за происходящим за дверью.
2. При повторном нажатии монитор отключится.

- **Наблюдение за посетителем**

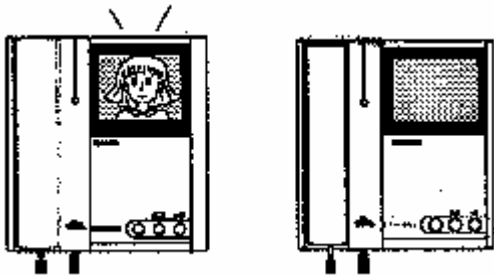

3. Нажмите кнопку камеры, монитор автоматически включится. Теперь Вы сможете наблюдать за происходящим за дверью.
4. Вы сможете наблюдать за посетителем, не поднимая трубки (через 30 секунд монитор отключится автоматически).

- **Открывание двери (вне зависимости от положения трубки)**

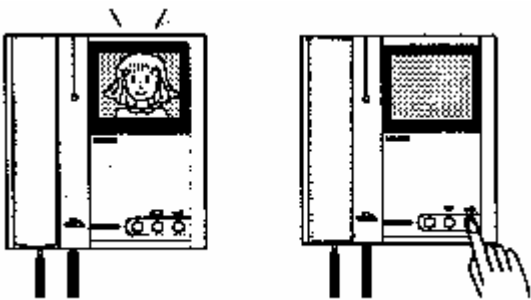

5. Для пользования данной функции необходимо предварительно установить автоматическую систему открывания двери и подсоединить ее к видеодомофону.
6. После разговора с посетителем нажмите кнопку открывания двери – дверь откроется автоматически.

Схема установки видеодомофона

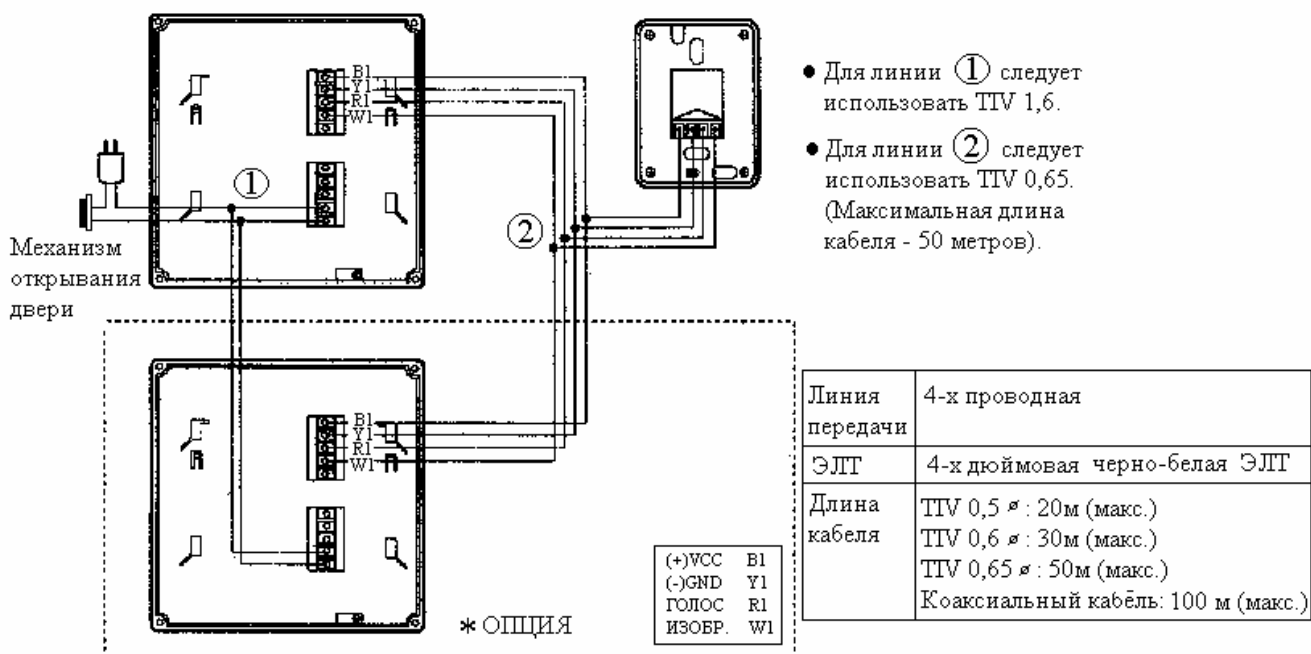

Обратите внимание

- Длина проводки при подключении видеодомофона при помощи ТТV 0,8 мм не может превышать 50 метров.
- Проводка между монитором и камерой не должна проходить рядом с другими электрическими кабелями, а также не должна быть горизонтальной (В этом случае изображение будет нечетким вследствие помех, создаваемых электрическим шумом).

Установка монитора

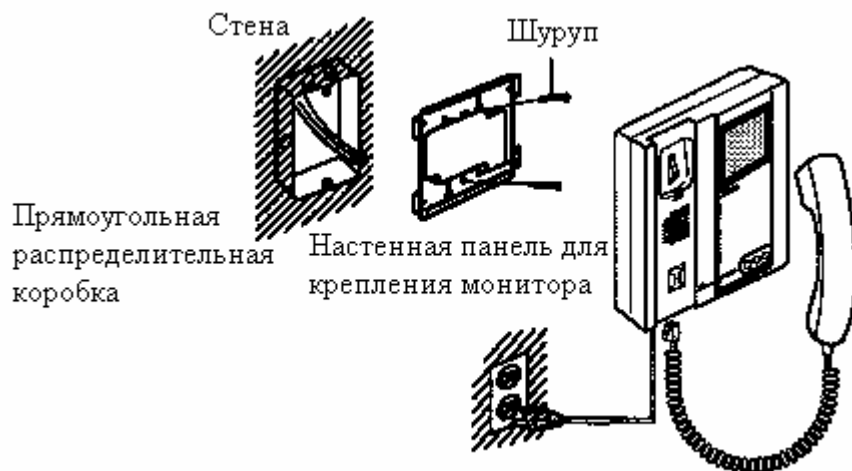
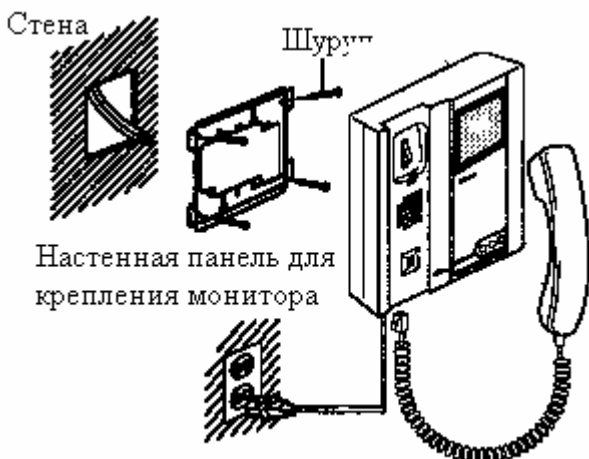

▪ Стандартная высота установки монитора

- Стандартная высота установки монитора – от 1450 до 1500 мм от пола до центра монитора.
- При установке устройства избегайте мест с повышенной влажностью, подверженных электромагнитному воздействию, подверженных опасному химическому воздействию. Не устанавливайте устройство в местах, незащищенных от прямых солнечных лучей, а также рядом с нагревательными приборами. Все это может привести к повреждению устройства.

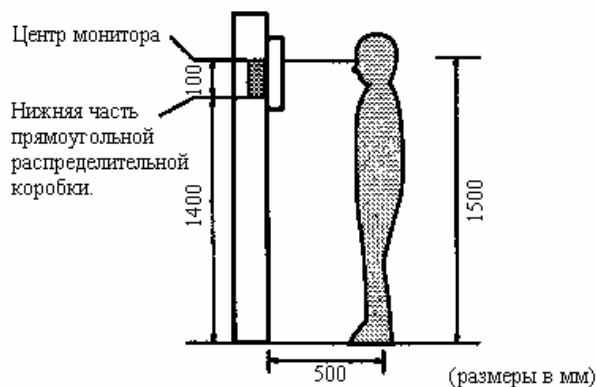

Установка дверной камеры

Установка дверной камеры КС-С10 на поверхности

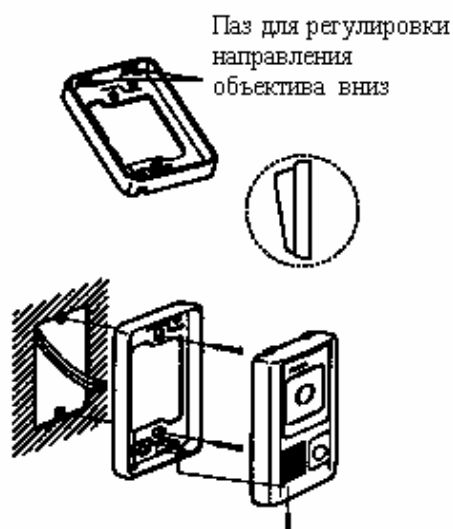
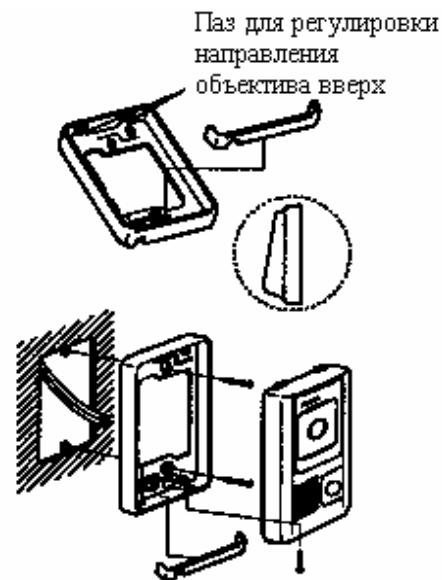
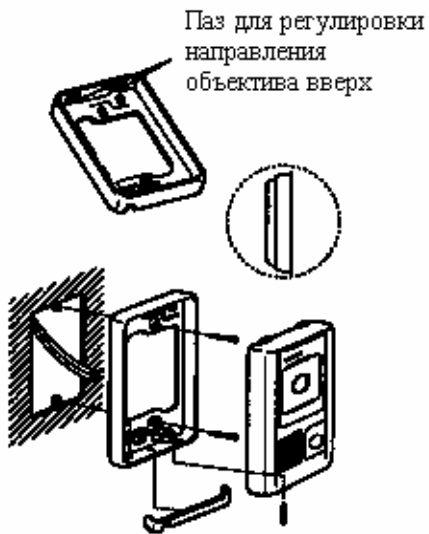

Установка камеры без наклона

После закрепления основного держателя корпуса двумя шурупами, установите дверную камеру в пазы держателя корпуса и закрепите ее при помощи шурупов.

Установка камеры с наклоном вверх

После закрепления основного держателя корпуса двумя шурупами, вставьте держатель для регулировки направления объектива вверх в паз для регулировки направления объектива вверх и закрепите его при помощи шурупов.

Установка камеры с наклоном вниз

После закрепления основного держателя корпуса двумя шурупами, установите дверную камеру в паз для регулировки направления объектива вниз и закрепите ее при помощи шурупов.

▪ Камера КС-С10, (металлическая оправа – опция)

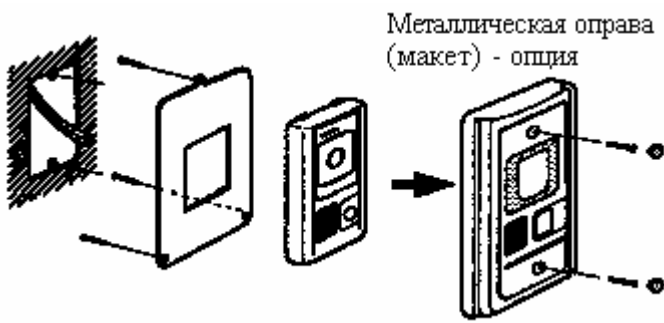

Методика установки дверной камеры (с металлической оправой)

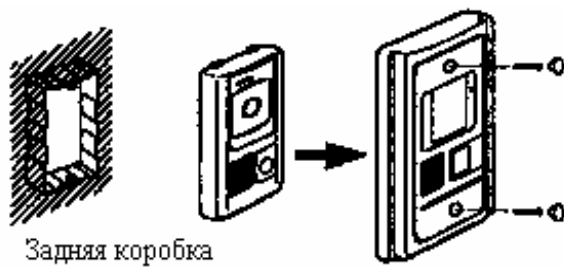

Камера с установкой заподлицо

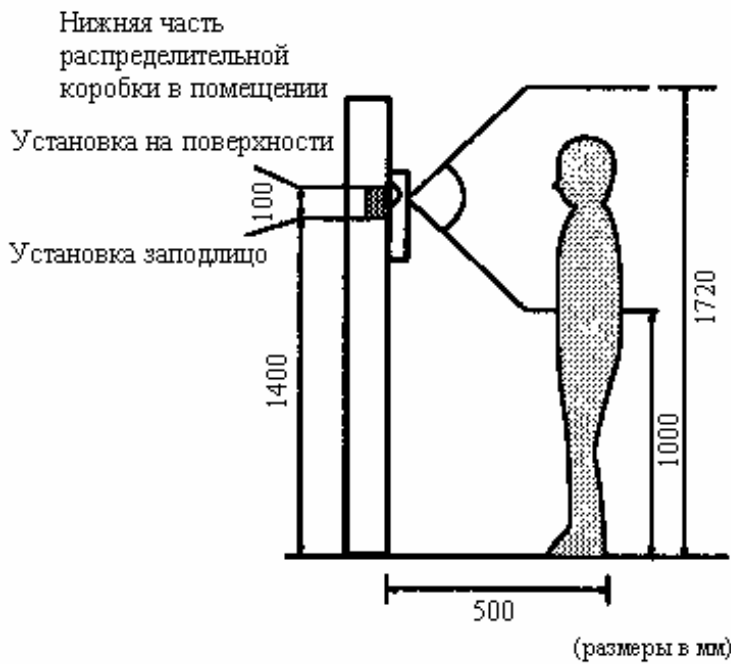

- Стандартная высота установки дверной камеры – 1400 – 1450 мм от нижней части камеры до пола.
- В случае, если камера установлена ниже 1250 мм или выше 1500 мм, регулировка изображения не может осуществляться только с помощью изменения угла наклона объектива, поэтому будьте предельно внимательны при установке камеры.

Меры предосторожности при работе

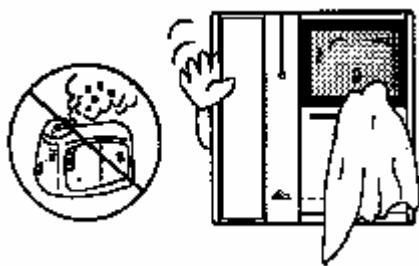

Не устанавливайте вблизи увлажнителя и обогревателя. Воздействие высокой температуры и влажности может привести к поломке прибора.

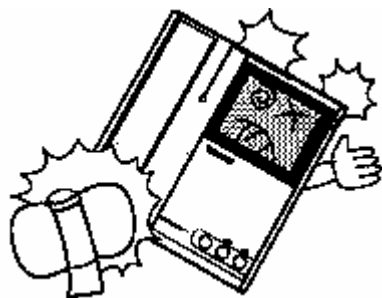

Не допускайте падений монитора и дверной камеры, кроме этого не подвергайте приборы сильным ударам.

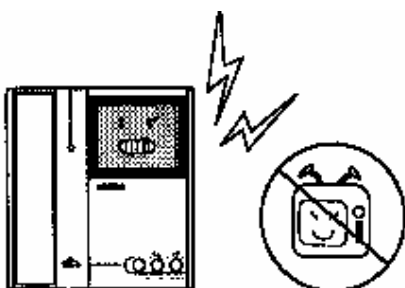

Не устанавливайте вблизи устройств, создающих сильные магнитные поля (телевизоры, акустические системы и т.п. (Могут возникнуть искажения картинки. Это может также привести к поломке прибора).



Не протирайте приборы мокрой рукой. Также при чистке не используйте летучий бензол или растворитель для краски.

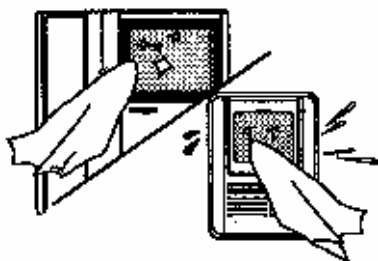

Для поддержания четкости изображения регулярно протирайте камеру мягкой тканью.

Так как данные приборы состоят из высокоточных электронных компонентов и внутри него – высокое напряжение, не пытайтесь разбирать их.

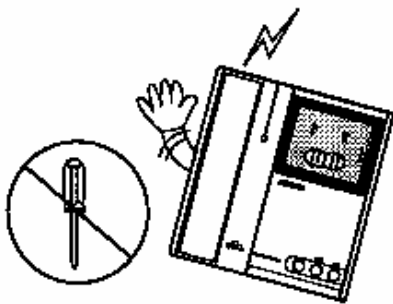

Меры предосторожности при установке

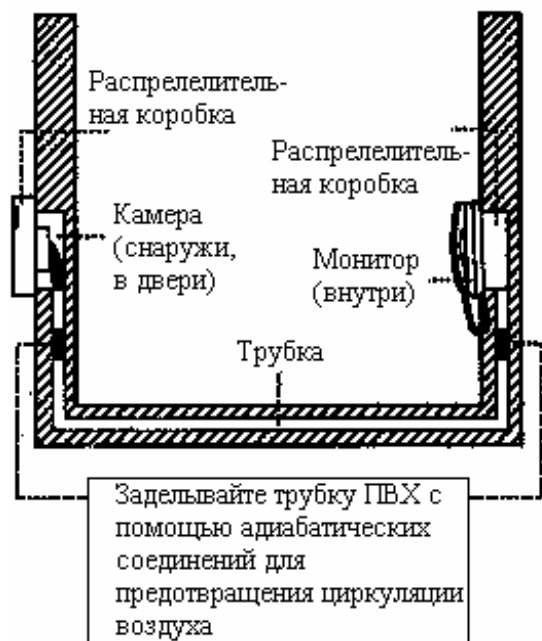

*Задельывание труб подобным образом позволяет уменьшить перепад температур между помещением и улицей, а также исключает попадания влаги и образование конденсата на окошке дверной камеры.

- Монитор и камера должны быть установлены так, чтобы на них не попадали прямые и отраженные солнечные лучи.
- Камера должна быть защищена от дождя.
- Стандартная высота установки монитора – от 1450 до 1500 мм от пола до центра монитора.
- Камера должна быть установлена на сухую стену.
- При установке прибора в зимнее время при температуре ниже -5°C внутри монитора и камеры, вследствие разницы температуры внутри помещения и на улице, может образоваться конденсат. Для предотвращения поломки подключение следует начинать не менее чем через 2 часа после установки приборов.
- Не устанавливайте монитор и камеру вблизи источников тепла, так как в результате нагрева может происходить выделение вредных газов, что отрицательно скажется на работе приборов.

Компоненты

● Монитор и камера

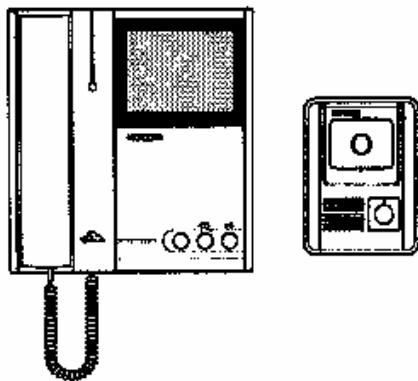

● Аксессуары для монитора

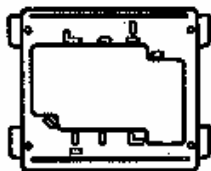

• Настенная панель

* Настенная панель
упакована вместе с
монитором



• Шурупы для
крепления

● Аксессуары для камеры



• Основной держатель
корпуса

* Настенная панель
упакована вместе с
камерой



• Шурупы для крепления основного
держателя корпуса камеры



• Шурупы для крепления камеры
к панели



• Шурупы для крепления
настенной панели



• Держатель для регулировки
направления объектива вверх

● Аксессуары для камеры с установкой заподлицо (опция)

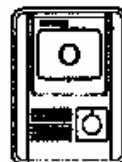

• Передняя панель
камеры с установкой
заподлицо (металл)

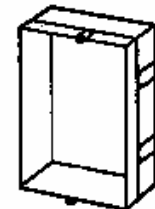

• Распределительная
коробка



• Отделочная
резинка



• Винты

Технические характеристики изделия

МОНИТОР (KVM-524)	Источник питания	110-220 Вольт (переменный ток)
	Потребляемая мощность	15 Ватт (максимум), 2 Ватта в режиме ожидания
	Температура окружающей среды	От 0°C до +50°C
	ЭЛТ	4-х дюймовая плоская ЭЛТ
	Система связи	Дуплексные режим через телефонную трубку
	Сигнал вызова	Электронный сигнал (Дин-Дон I)
	Выходное сопротивление	Картинка – 75 Ом, голос – 600 Ом
	Проводка	4-х проводная полярная (VCC / GND / ГОЛОС / ИЗОБРАЖЕНИЕ)
	Максимальная длина проводки	Одинарный кабель Ø0,65 мм – 50 м; коаксиальный кабель 5С-2V – 100 м
	Размеры	210 (Ш) x 222 (В) x 53 (Д) (мм)
КАМЕРА (КС-С10)	Источник питания	11 Вольт ± 1 Вольт (постоянный ток) (питание от монитора)
	Потребляемая мощность	2,5 Ватта (максимум)
	Рабочая температура	От -10°C до +50°C
	Частота развертки	Горизонтальная: 15,734 КГц, вертикальная: 50 Гц (CCIR) / 60 Гц (EIA)
	Объектив	F: 2,0, f:3,0 мм
	Минимальное освещение	0,1 Lux (при включенном светодиоде)
	Размеры	96 (Ш) x 127 (В) x 32 (Г) (мм)
	Освещение	Инфракрасный светодиод
	Угол обзора	120° по диагонали

